

Ventilazione meccanica puntuale



10 VENTILAZIONE MECCANICA PUNTUALE







Unità di ventilazione meccanica puntuale

Massima efficienza, massimo comfort

Coniuga la tecnologia più recente con una grande facilità d'uso

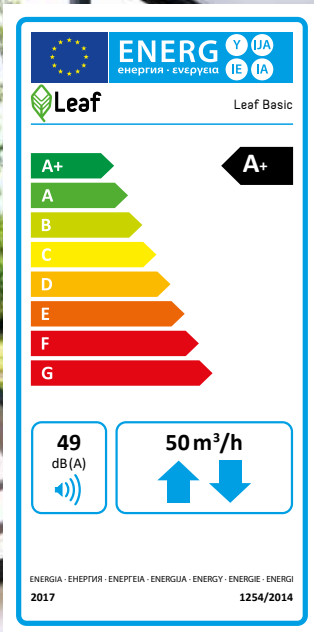

Il benessere e la salute dei residenti, così come la conservazione della struttura degli edifici, dipendono dalla salubrità del clima abitativo.

Negli edifici odierni la coibentazione termica ostacola il ricambio dell'aria per risparmiare preziosa energia termica, ma tale situazione può dare luogo a una cattiva qualità dell'aria e alla formazione di muffe. La ventilazione con finestre e porte aperte non è tuttavia al passo con i tempi né efficiente sotto il profilo energetico.

Ciò significa che è necessario un concetto di ventilazione di cui si deve tenere conto durante la progettazione o ristrutturazione di un edificio.

Gli innovativi impianti di ventilazione Leaf Ventilation offrono soluzioni tecniche e di facile installazione.

Fino al 94% di recupero energetico



Smart

L'unità è facilmente controllabile da remoto con l'app Leaf Ventilation



Stop alle muffe e batteri

L'immissione e il ricambio d'aria controllata all'interno degli ambienti da parte di Leaf Basic riduce il rischio di formazione muffa.



Ricambio d'aria costante

L'unità Leaf provvede a fornire una ventilazione bilanciata e continua



Silenziosità

L'unità di ventilazione Leaf Ventilation è estremamente silenziosa durante il funzionamento.



Costi di esercizio molto bassi.

Funzione risparmio energetico, consumo elettrico di soli 0,10 W (m²/h)



Interventi di muratura ridotti

Conservazione della struttura degli edifici

La ventilazione meccanica puntuale controllata mediante smartphone

Con l'app "Leaf Ventilation" tutto è semplice

I sensori dell'unità Leaf Basic rilevano l'umidità atmosferica e la comandano automaticamente. Il recupero di calore fino al 94% consente di risparmiare denaro rispetto alla ventilazione attraverso la finestra. Il controllo automatico contribuisce a ridurre l'umidità atmosferica, e con essa il rischio di formazione di

muffe in grado di mettere a rischio sia la struttura dell'edificio che la salute. In modalità duale le unità Leaf Basic controllano ciascun locale, vengono gestite singolarmente tramite l'app Leaf Ventilation. Tale possibilità assicura uno speciale comfort abitativo e rappresenta un vero vantaggio per la salute.

Indicazione del locale

Accesso ai dati della stanza: stato del filtro e valori di umidità
Alternativa:
 scorrere il dito verso sinistra

Valori di umidità e temperatura dell'aria interna

On / Off

Valore corrente della potenza

Selezione lineare della potenza

Livelli di potenza definiti (14 - 55 - 98 %)

Impostazioni dell'App: selezione della lingua: ITALIANO elenco delle unità Leaf Basic

Modalità operative:

- Recupero di calore
- Aria di scarico
- Modalità Sleep

Home **Notifiche** **Impostazioni**

Notifiche, ad esempio sostituzione filtro

Ritorno alla schermata iniziale

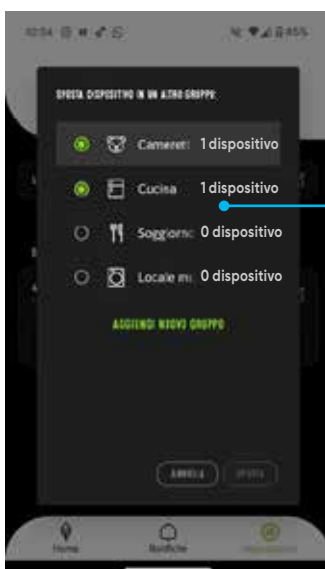

Numero di unità installate:

L'App è in grado di comandare fino a 10 coppie di unità, vale a dire un massimo di 20 unità Leaf Basic nella WLAN.

App Leaf Ventilation disponibile qui gratuitamente:



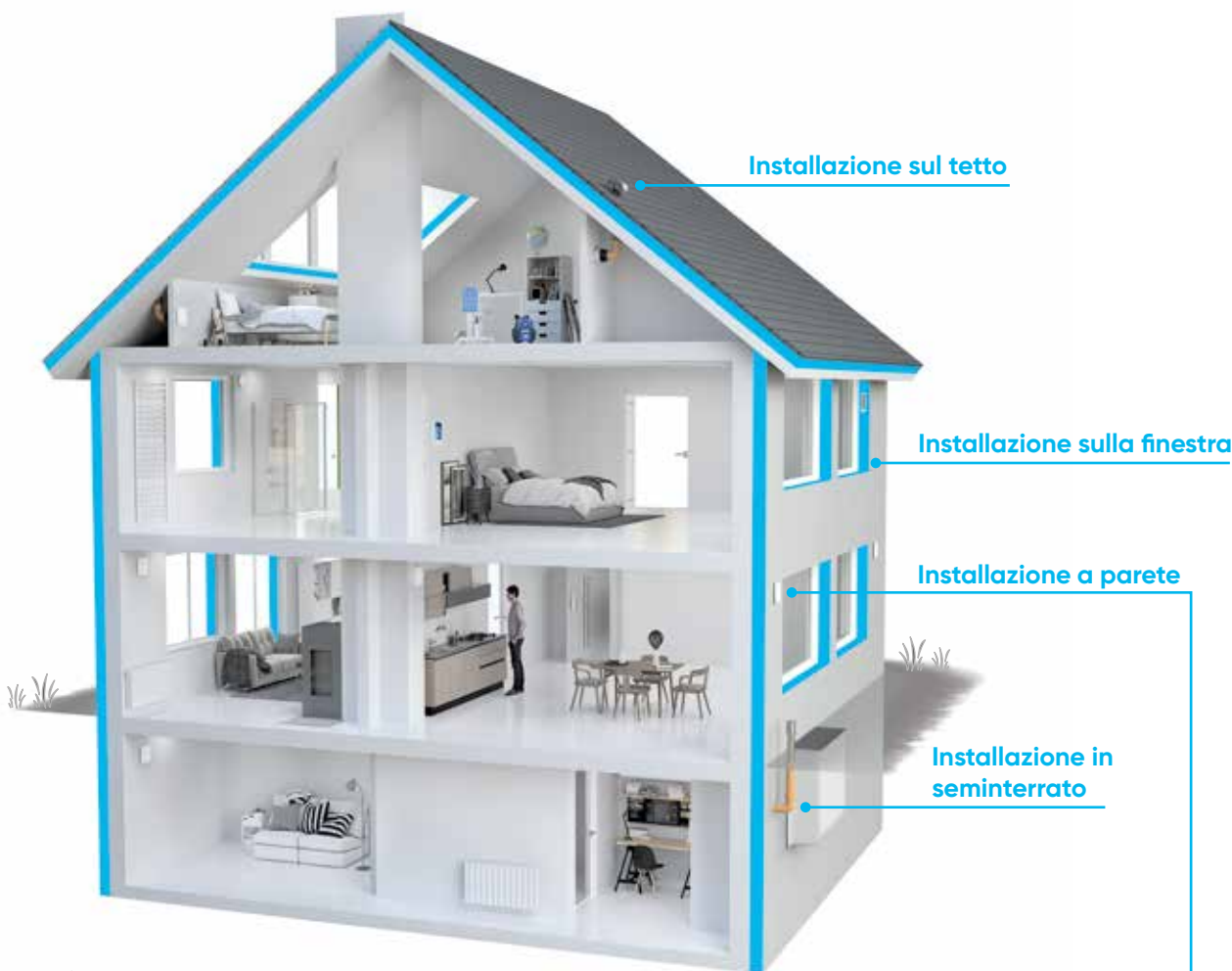

Installazione sul tetto

Ventilazione sul tetto Leaf Ø 125 mm
Set per l'uso del modello Leaf Basic per la ventilazione di attici direttamente sopra la superficie del tetto.



Installazione a parete

Leaf Basic configurazione standard per tutti gli ambienti: unità Leaf Basic si installa rapidamente con foratura del muro Ø 180 mm.



Installazione sulla finestra

Spalletta, elemento di contenimento per l'installazione su finestra. La spalletta Leaf consente di posizionare il foro per l'aria di alimentazione e di scarico nel vano finestra, lateralmente al telaio. In questo modo l'apertura di ventilazione è quasi invisibile dall'esterno e lascia intatta la facciata dell'edificio.



Installazione in seminterrato

Ventilazione Leaf in seminterrato Ø 125 mm per la ventilazione di locali seminterrati.



MODALITÀ INTERATTIVA DUALE

Il modello Leaf Basic è stato sviluppato per garantire aria fresca e un clima interno salubre, ottimale l'installazione in soggiorno e camere da letto. Possibile assegnare e modificare le configurazioni dei dispositivi Leaf Basic fino a 10 stanze separate, per un totale di 20 Leaf Basic. Le unità Leaf Basic raggiungono la massima efficienza nella modalità interattiva, il cui principio di funzionamento è semplice ed efficace: l'innovativo elemento in ceramica immagazzina il calore dell'aria di scarico e lo trasferisce all'aria fresca in ingresso. Mentre un'unità Leaf Basic trasporta, filtra e riscalda l'aria fresca proveniente dall'esterno, l'altra unità espelle dall'ambiente interno l'aria viziata di scarico. Dopo 70 secondi le unità cambiano la direzione del flusso. Il coordinamento del funzionamento fra le unità avviene tramite WLAN.

Innovativa l'unità di ventilazione decentralizzata Leaf Basic



Rete Wi-Fi e App:

È possibile accedere alle informazioni da ogni stanza, seduti comodamente sul divano, e comandare le unità, individualmente o in gruppo, tramite la propria rete Wi-Fi.



Sensore di temperatura:

Ogni unità Leaf Basic dispone di un proprio sensore di temperatura, che misura continuamente la temperatura dell'aria ambiente e la indica nell'App.



Sensore di umidità:

È possibile visualizzare i valori correnti e storici dell'umidità atmosferica rilevata, e impostare il valore limite desiderato, dal quale l'unità Leaf Basic deve aumentare automaticamente le sue prestazioni per ridurre attivamente l'umidità dell'aria ambiente.



Avanzata elettronica di controllo con sensori di umidità e temperatura, rileva i dati nell'ambiente, li comunica all'App che comanda l'unità Leaf Basic in modo completamente automatico.



Il motore EBM-PAPST di ultima generazione è contenuto nei consumi, silenzioso, robusto e resistente alla pressione

- valori di portata fino a 50 m³/h
- classe energetica A+.

IN
Cover per interno di colore bianco, elegante e discreto, può essere rimosso senza attrezzi.

Silenziatore acustico facile da pulire, riduce sensibilmente il rumore dell'unità e la rumorosità esterna.

Tubo telescopico per pareti con spessori compresi tra 30 e 50 cm. Per le pareti di spessore superiore a 50 cm viene fornito separatamente come accessorio un tubo da 1 m.



Elementi in ceramica altamente porosi, raggiungono in media livelli di recupero del calore fino al 94%.

OUT
Cover esterna resistente ai raggi UV e agli urti. Dotata di scarico condensa.

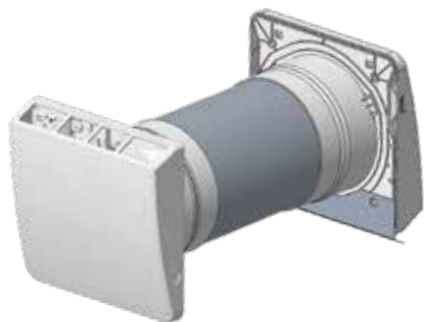
Nell'unità è presente di serie un filtro ISO COARSE 50% che filtra l'aria in ingresso e in uscita per un ambiente più salubre.



Leaf Basic, unità di ventilazione decentralizzata con recupero di calore dotata di modulo Wi-Fi

Codice	Descrizione			Note
LEAFBAS	Unità recupero calore completa	1	12	

Foro per alloggiamento e installazione diam.180

Comando tramite app Android o iOS

Comprende elementi contenitori in ceramica, alloggiamento in schiuma EPP termoisolante e fonoassorbente, filtro G3

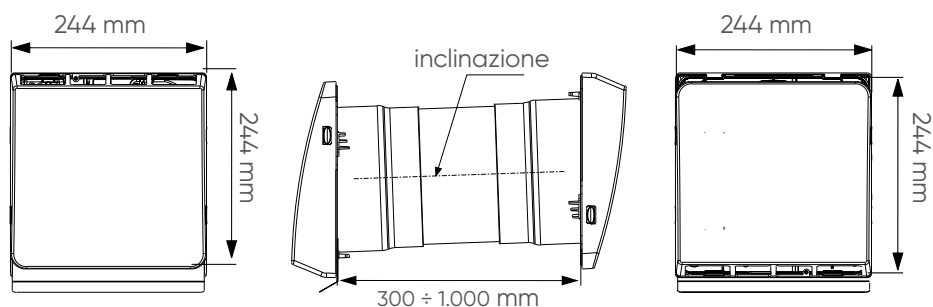

DATI TECNICI

Classe di efficienza energetica	A+
Tensione di alimentazione	230 V
Tasso di recupero del calore	fino al 94 %
Consumi elettrici per due unità	max. 2,6 W
Livello sonoro massimo	49 dB(A)
Spessore minimo della parete	300 mm
Temperature di esercizio	-20 – 45°C
Portata massima	50 m ² /h

MANUTENZIONE:

L'unità Leaf Basic è di facile manutenzione garantendo altissimi livelli di igiene.

La cartuccia e gli elementi in ceramica possono essere rimossi, aperti e puliti facilmente.

Gli elementi in ceramica sono adatti al lavaggio in lavastoviglie.

La procedura di sostituzione rapida del filtro G3 è facilitata dallo speciale portafiltro.



Leaf Basic Modulo 1 - Corpo prolunga in PP

Ø (mm)	Codice			L (mm)	Note
180	LEAFB10	1	32	300 ÷ 500	
180	LEAFB11	1	32	300 ÷ 1.000	

Fornito con tappi di pulizia per interno ed esterno

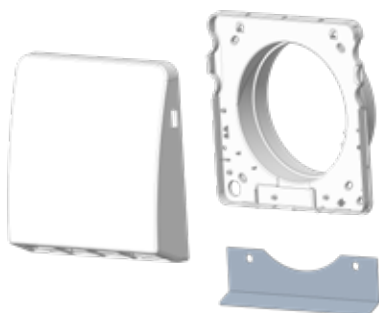
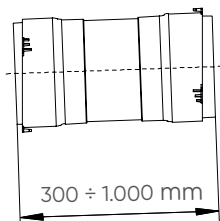

Leaf Basic Modulo 2 - Cover esterna

Dim (mm)	Codice			Note
240 x 240	LEAFBA2	1	108	

Cover in plastica di alta qualità, resistente ai raggi UV, alla pioggia battente e al vento.

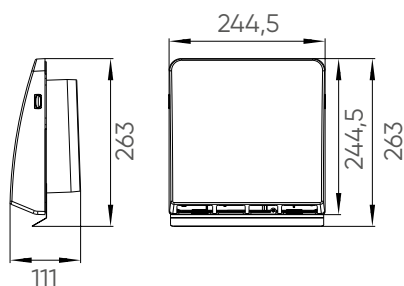

Leaf Basic Modulo 3 Cover interna, ventilatore, modulo Wlan

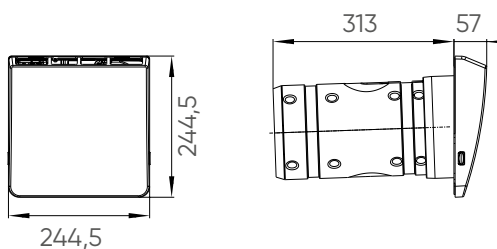

Dim (mm)	Codice			Note
240 x 240	LEAFBA3	1	48	

Kit: cover; setti scambiatore in ceramica; ventilatore EBM-PAPST; spugna fonoisolante; sensoristica; modulo Wlan.

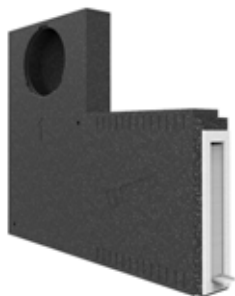



Spalletta, elemento di contenimento finestra



Dim (mm)	Codice			Note
-	LEAFEWI	1	-	

Spalletta per finestre per un'estetica frontale senza griglia di ventilazione

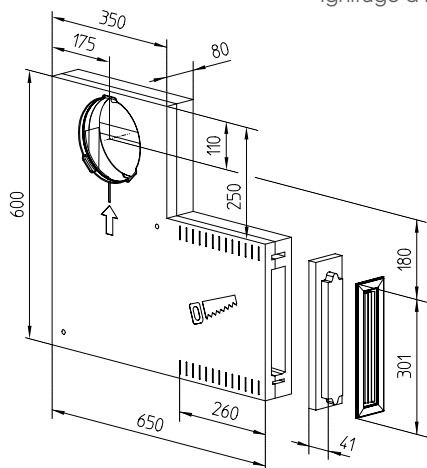
- Montaggio: sinistro e destro lateralmente al telaio della finestra.
- Materiale isolante spesso 80 mm; il materiale isolante può essere adattato facilmente.
- Larghezza 650 mm, con possibilità di riduzione fino a 260 mm
- Maggiore insonorizzazione
- Scarico integrato per la condensa
- Ignifugo a norma DIN 4102 B1



Adattatore di passaggio per tubazioni plastiche

Dim (mm)	Codice			Note
170/125	LEAFADA	1	192	

Adattatore per l'installazione in tetti e sottotetti



Blocco per installazione a parete



Dim (mm)	Codice			L (mm)	Note
180	LEAFWAB	1	-	500	

Blocco isolante per l'installazione delle unità Leaf Basic in edifici nuovi

- Isolamento termico e acustico
- Facile da intonacare, il condotto è sigillato con tappi di riempimento
- Dimensioni: (A x Largh.): 247 x 249 mm
- Lunghezza su misura per pareti singole spesse fino a 500 mm



Leaf Basic filtri di ricambio



Dim (mm)	Codice			Note
140 x 10	LEAFG3F	1 (*)	384	G3
140 x 10	LEAFPOF	1 (*)	384	Antipolline**

(*) confezione 6 pz.

**Rendimento del filtro > 90% per particelle con dimensioni comprese fra 10 e 100 µm





Supporto e filtro per esterno ANTI-INSETTI

Dim (mm)	Codice			Note
-	LEAFOUF	1	384	

Portafiltro con attacco a baionetta
Filtro ISO COARSE 50% G3



Kit lampada UVC

Dim (mm)	Codice			Note
180 / 125	LEAFUVC	1	-	



- Tecnologia "plug-and-play", pronto all'utilizzo e perfettamente integrabile in modo veloce e semplice con il dispositivo Leaf Basic
- Protezione contro la proliferazione di colonie batteriche infettive, la proliferazione di virus, la diffusione di spore fungine e altri composti organici pericolosi.
- Garantisce il corretto ed efficace funzionamento dei filtri nel tempo
- Dotato di un interruttore di sicurezza che garantisce la protezione della vista degli utilizzatori contro raggi UV ad alta intensità

recuper^oHC

Ventilatore con scambiatore di calore rigenerativo e sensore di umidità



RECUPERO HC rappresenta a pieno il nuovo concetto di ventilazione degli ambienti.

Al fine di ottenere una classificazione energetica migliore, si tratti di un intervento di ristrutturazione o la costruzione ex-novo di un immobile, la tendenza è di utilizzare materiali e sistemi che rendono i locali in cui viviamo sempre più sigillati perché isolati termicamente.

RECUPERO HC fornisce un ricambio costante di aria nei singoli ambienti, migliorando il comfort abitativo, contribuendo all'eliminazione delle muffe e garantendo un risparmio energetico.

Il funzionamento è gestito elettronicamente in modo che l'aria pulita, proveniente dall'esterno, venga riscaldata o raffreddata da quella in uscita.

Questo permette una sana aerazione e il mantenimento della temperatura interna desiderata, contribuendo al risparmio energetico.

fino all'90% di recupero calore

Contribuisce al raggiungimento della Classe Energetica

La certificazione attesta la prestazione energetica di un immobile, indicando quindi se l'edificio è a basso consumo energetico.

La certificazione è, inoltre, uno strumento obbligatorio di trasparenza del mercato immobiliare per contratti di affitto, vendita e acquisto.

Grazie alle sue caratteristiche la presenza dell'aeratore a recupero energetico contribuisce al raggiungimento della Classe Energetica desiderata nell'ambito della valutazione tecnica dell'immobile.

A Conforme alla direttiva Erp Ecodesign

Recupero HC evita la formazione di muffe e macchie di umidità sulle pareti

La comparsa delle tipiche macchie sulle pareti rappresenta uno stadio già avanzato del processo di creazione delle muffe perché la prima colonia di spore non è visibile ad occhio nudo.

La causa principale è l'umidità da condensa.

La gestione del tasso di umidità è automatica e consente all'utente di selezionare un livello pre-impostato che sarà costantemente mantenuto e monitorato dalla macchina.

Recupero HC è dotato di molteplici sensori:

- sensore umidità
- sensore temperatura
- sensore luce

Grazie alla modalità AUTO, Recupero HC rileva autonomamente i parametri ambientali (temperatura, umidità e luminosità) e regola il proprio funzionamento per garantire il miglior comfort ambientale.



RECUPERO HC ricambiando l'aria, favorisce la riduzione dell'umidità in eccesso dal locale in cui è installato che si tratti di un soggiorno, di una camera da letto o altri locali.

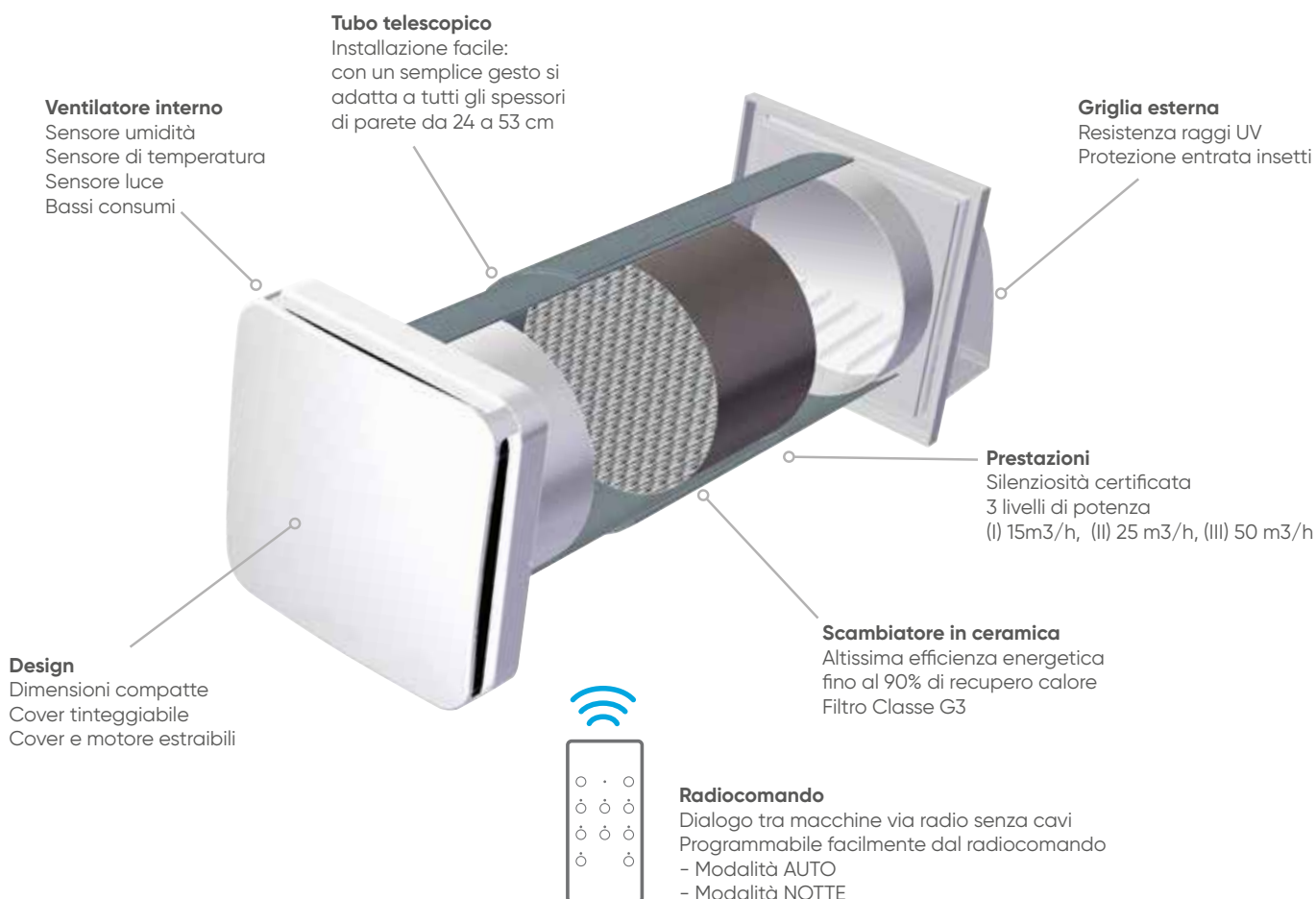

Certificazione IMQ clima (UNI EN 13141-8) e direttiva Ecodesign

Il sistema consente il funzionamento di un singolo apparecchio all'interno di una stanza oppure, il collegamento di due o più apparecchi in modo che operino insieme aumentando prestazioni ed efficienza.

1. Funzionamento singolo

L'aria calda e viziata impiega 70 secondi per fuoriuscire dalla stanza riscaldando così l'elemento in ceramica. A seguire l'apparecchio inverte il flusso: l'aria fresca dall'esterno fluisce nella stanza e si riscalda mediante il calore accumulato.

2. Funzionamento in modalità duale

Mentre il primo apparecchio provvede alla ventilazione, il secondo trasporta contemporaneamente aria viziata verso l'esterno. Durante questa fase il calore dell'aria viziata si accumula nell'elemento in ceramica. Dopo 70 secondi i ventilatori cambiano la direzione di trasporto.

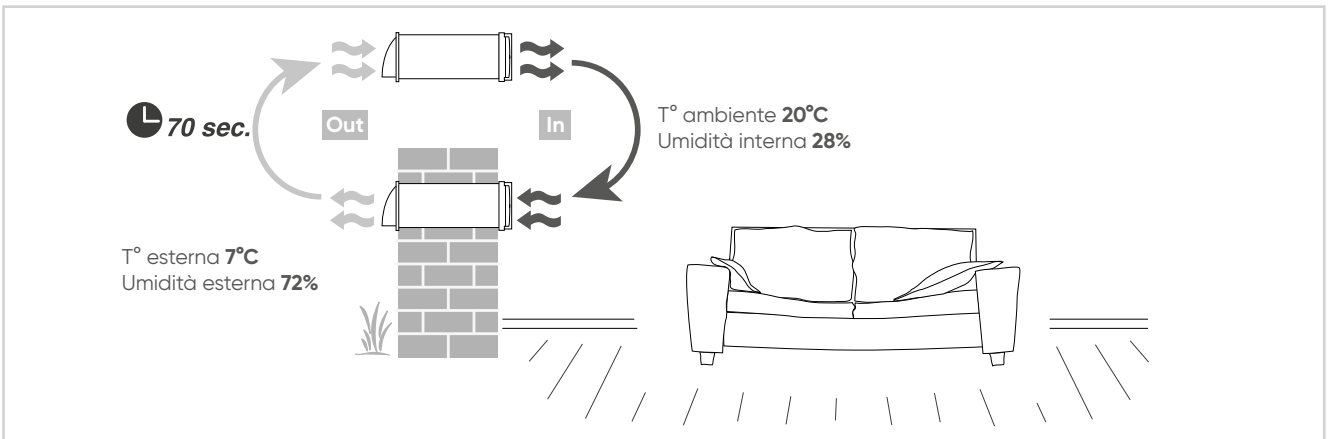

1. Funzionamento singolo

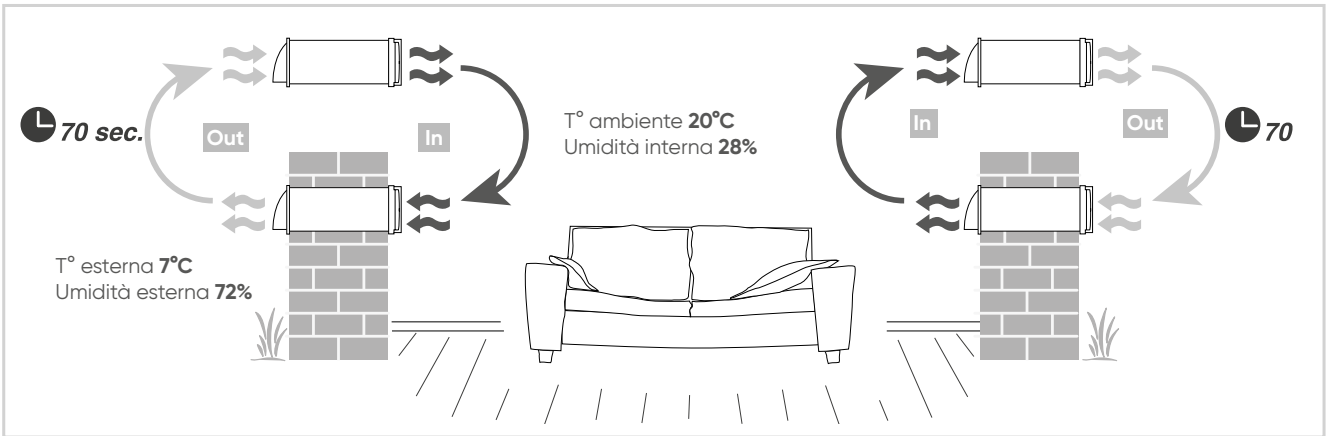

2. Funzionamento in modalità duale

Conforme alle seguenti normative:

- 2096/95/CE Direttiva Bassa Tensione
- 2006/42 CE Direttiva Macchine
- 2004/108/CE Direttiva Compatibilità Elettro Magnetica

IMQ Clima (UNI EN 13141-8)
 Direttiva ERP (Eco Design CLASSE A)
 (I certificati originali disponibili a richiesta)

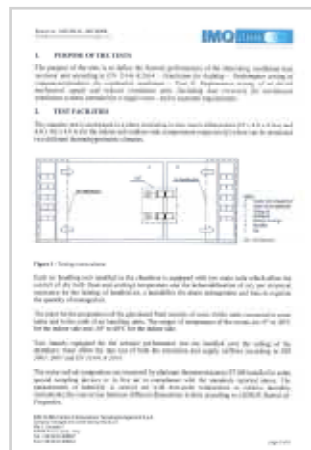



DATI ERP ECODSIGN RECUPERO HC			
A	Nome e marchio del fornitore		
B	Identificativo del modello		
C	Versione	Versione alternativa per Ventilat. e Recuperatori	
D	SEC	Kwh/m ³	AVERAGE
			28,1
E	SEC CLASS	A	
	Tecnologia indicata	LHR - Recuperatore	
F	Tipo di recuperatore installato	Ventilatori a motore	
G	Efficienza tecnica del recuperatore di calore	%	77
H	Perdita massima	MWh	0,010
I	Perdita elettrica massima alla portata massima	MWh	0,2
J	Umidità di gestione minima	UMH	54
K	Umidità di gestione massima	UMH	0,010
L	Pressione di esercizio	Pa	0
M	Spa	M3/m ³	0,047
N	Fattore di controllo	CLTR	0,05
O	Percentuale massima dichiarata di raffreddamento	%	N.A.
P	Tasso di recupero contro corrente	%	0
Q	Posizione e direzione del segnale relativo al fumo	Ventilatore per un solo livello e per 2/3/4/5/6/7/8/9/10/11/12/13/14/15/16/17/18/19/20/21/22/23/24/25/26/27/28/29/30/31/32/33/34/35/36/37/38/39/40/41/42/43/44/45/46/47/48/49/50/51/52/53/54/55/56/57/58/59/60/61/62/63/64/65/66/67/68/69/70/71/72/73/74/75/76/77/78/79/80/81/82/83/84/85/86/87/88/89/90/91/92/93/94/95/96/97/98/99/100	
R	Indirizzo Internet del produttore	N.A.	
T	Indirizzo del produttore	N.A.	
S	Tensione elettrica nominale	Volt	230
V	AEC - Consumo anno di elettricità	Kwh/m ³	2,4
W	Consumo di riscaldamento annuo	Kwh/m ³	46,0
		AVERAGE	46,2
		MAXIMA	20

recuper^oHC

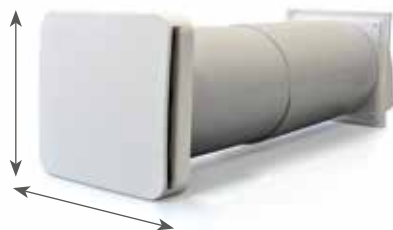
Ventilatore con scambiatore di calore rigenerativo e sensore umidità



Dimensioni compatte solo 18x18 cm

Codice	Descrizione			Note
RECUPHC	Unità recupero calore completa	1	30	Kit completo

Ricambi e accessori





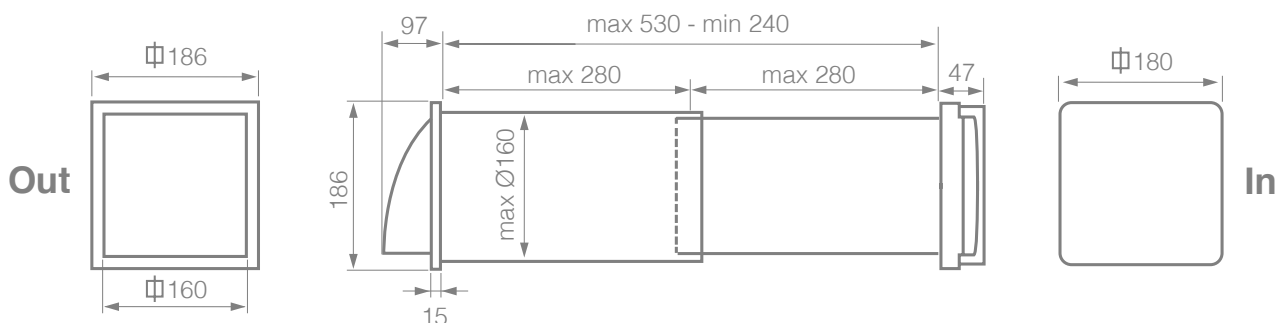



Codice	Descrizione			Note
RECHC02	Cover esterna	1	-	Ricambio
RECHC03*	Filtro cover interna	1	-	Ricambio
RECHC04*	Coppia filtri scambiatore interno	1	-	Ricambio
RECHC05*	Corpo scambiatore ceramico	1	-	Ricambio
RECHC06*	Kit tubazione laterale	1	-	Ricambio
RECHC07	Radiocomando	1	-	Ricambio
RECHC08*	Kit isolamento	1	-	Ricambio

*su richiesta



Informazioni tecniche:

(dati tecnici completi nella scheda tecnica)

-  Ventilatore con 3 livelli di potenza: ① 15 m³/h, ② 25 m³/h, ③ 50 m³/h
-  Potenza assorbita: ① 2 Watt, ② 3,8 Watt, ③ 6,5 Watt;
Grado protezione IP: X4
-  Percentuale max di recupero del calore: max 90%
-  Pressione sonora (1m): ① 18 dB (A), ② 26 dB (A), ③ 32 dB (A)
-  Diametro del foro: 160 mm
-  Filtri: Classe G3
-  Spessore pareti esterne: 240 ÷ 530 mm
-  Dimensioni del deflettore: 180 x 180 mm
-  Resistente ai raggi UV e tinteggiabile

